

VARI-FLEX®

UNITY
COMPATIBLE



Vari-Flex combineert op unieke wijze comfort en dynamiek. Vari-Flex is licht en eenvoudig te monteren en heeft een slank profiel, waardoor de cosmetische afwerking eenvoudig is. De gebruiker voelt zich met de prothese zeer zeker en veilig.



Gebruikersinformatie	
Amputatieniveau:	Transfemoraal en transtibiaal
Belastingsniveau:	Alle
Maximum gewicht patiënt:	166kg



PROPORTIONELE
RESPONS



ACTIEVE HIEL



TEENHEFBOOM



TIBIALE
VOORTGANG



GESPLITSTE
TEEN



WATERBESTENDIG

Productinformatie	
Categorie:	1-9
Maat:	22-30
Gewicht van de voet: (Maat 27)	700g met piramide en voetvertrek
Inbouwhoogte: (Maat 27)	170mm met piramide en voetvertrek
Hielhoogte:	10mm en 19mm
Adaptopties:	Mannelijke piramide of koolstofvezelbuis en Quick Align Adapter

Unity informatie	
Maximumvacuüm:	-23inHg (600mmHg)
Normale gebruiksdruk:	-16-20 inHg
Toegevoegd gewicht systeem:	130g met pomp, kokerventiel en buis

VARI-FLEX®

BESTELINFORMATIE

VOOR COMPLETE VOET MET MANNELIJKE PIRAMIDE

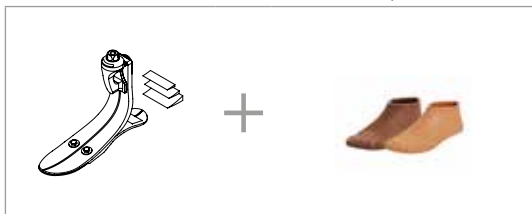

VOOR COMPLETE VOET MET QUICK-ALIGN™ ADAPTER

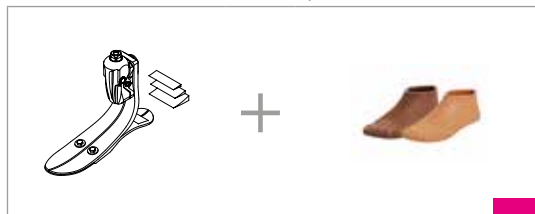

Note. Quick-Align maximum patient weight: 125kg (275lbs)

PLEASE TRANSLATE

VOOR COMPLETE VOET MET KOOLSTOFVEZELBUIS

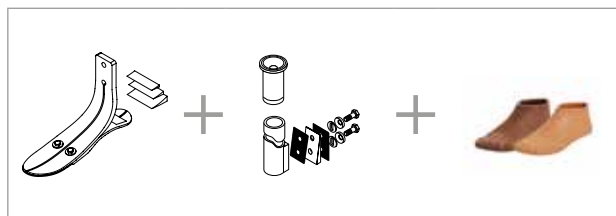

Selecteer bij het bestellen de geschikte Unity pompmodulekit voor de maat van de voetmodule; Unity wordt dan op de voet gemonteerd geleverd. Voor extra gemak en systeemcompatibiliteit wordt ten zeerste aangeraden om de Unity Ventiel Kit te gebruiken voor de aansluiting op de koker.

Voor linerselectie en bestelnummers, zie de Icross Seal-In V en Icross Seal-In X pagina's.

VOOR COMPLETE VOET MET MANNELIJKE PIRAMIDE

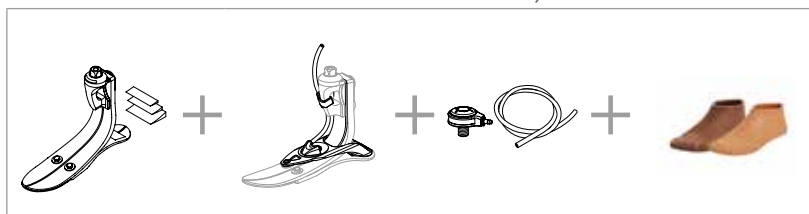

RICHTLIJNEN VOOR CATEGORIEKEUZE

Gewicht kg	45-52	53-59	60-68	69-77	78-88	89-100	101-116	117-130	131-147	148-166
Laag belastingsniveau	1	1	2	3	4	5	6	7	8	9
Gemiddeld belastingsniveau	1	2	3	4	5	6	7	8	9	speciale bestelling
Hoog belastingsniveau	2	3	4	5	6	7	8	9	speciale bestelling	speciale bestelling

ÖSSUR FEET

VARI-FLEX®

AFMETINGEN

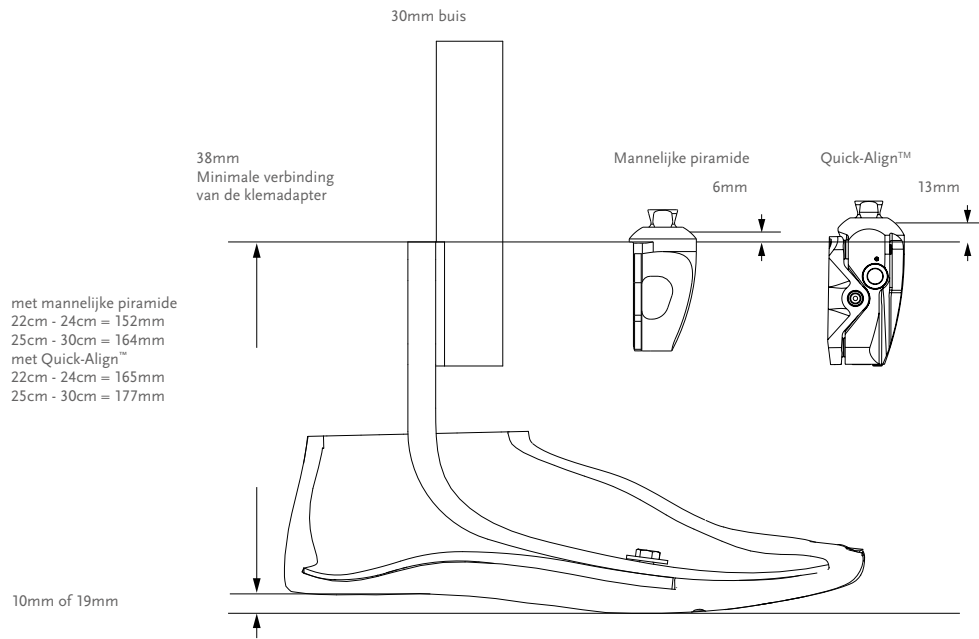

AFMETINGEN MET UNITY

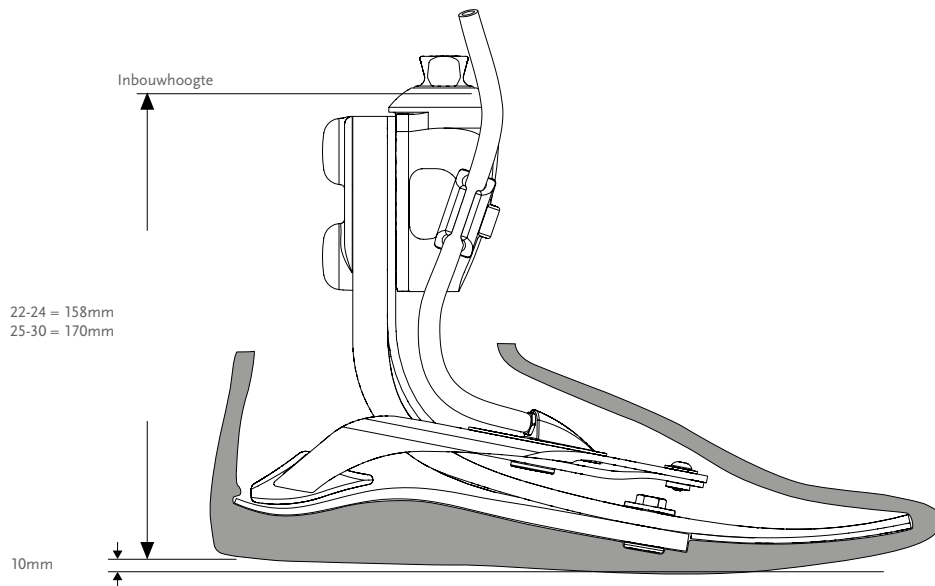

VARI-FLEX®

KITS

VARI-FLEX MET MANNELIJKE PIRAMIDE

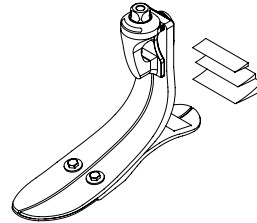
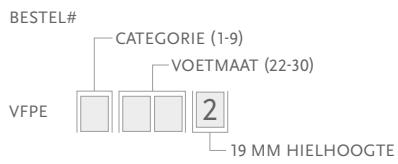
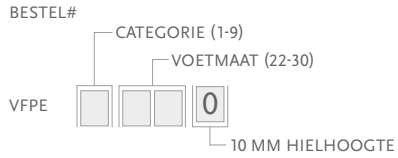

Opmerking: Vaste teen, lage en hoge hiel zijn speciale bestellingen

VARI-FLEX ZONDER ADAPTER

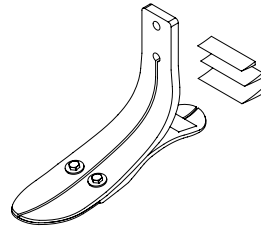
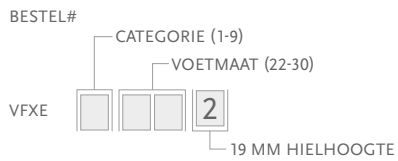
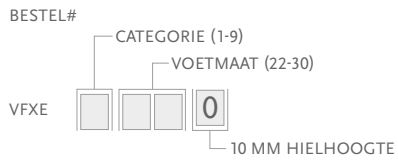

Opmerking: Vaste teen, lage en hoge hiel zijn speciale bestellingen

VARI-FLEX MET QUICK-ALIGN™ ADAPTER

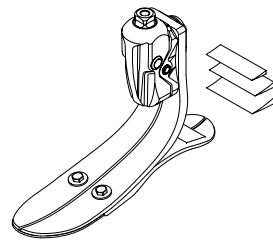
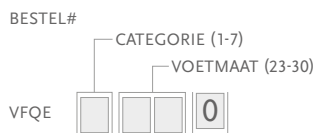

VARI-FLEX®

MANNELIJKE ADAPTERS

INGEBOUWDE MANNELIJKE PIRAMIDE ADAPTER

Bestel#	Cat.	Gewicht
FFC2210001	1-6	175g
FFC2210002	7-9	205g

Inclusief:

- Piramide
- Hardware (M8 of M10 bouten)
- Boutafdekkapje
- Loctite

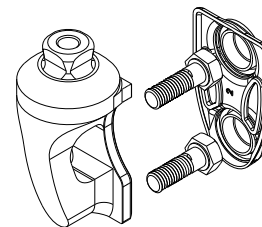

BEVESTIGINGSBOUTEN VOOR PIRAMIDE

Bestel#	Cat.	Maat	Lengte
CM130234	1-6	M8	35mm
CM130223	7-8	M10	35mm

QUICK-ALIGN™ ADAPTER

Handmatig verstelbare adapter voor de hielhoogte die 8° flexie biedt, wat overeenkomt met een hielhoogtebereik van 30 mm bij een voet in Maat 25.

De gebruiker kan de hielhoogte eenvoudig verstellen dankzij een ontgrendelknop om aanpassingen mogelijk te maken en een vergrendelknop om de stand vast te zetten.

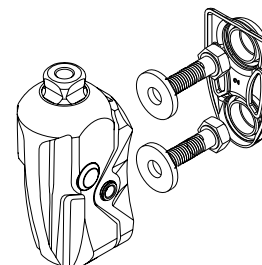

Bestel# (met nieuwe voetmodule)	Cat.	Gewicht
QAP12551	1-4	384g
QAP12552	5-6	384g
QAP12553	7	384g
Bestel# (retrofit kit voor bestaande voetmodule)	Cat.	Gewicht
QAP12501	1-4	384g
QAP12502	5-6	384g
QAP12503	7	384g

Inclusief:

- Hardware (M8 en M10 bouten)
- Ringen
- Boutafdekkapje

VARI-FLEX®

BUIS KITS

30MM KOOLSTOFVEZELBUIS KIT

Bestel#	Cat.	Maat	Lengte	Hole Spacing	Gewicht
VFX00003	1-6	22-30	229mm	38mm	216g
VFX00004	7-9	22-30	229mm	38mm	275g
VFX00006	1-6	22-30	381mm	38mm	293g
VFX00007	7-9	22-30	381mm	38mm	369g

Inclusief:

- Uitlijningswiggen
- Buis
- Bolle drukringen
- Bevestigingsbouten en hardware (5/16" UNF)
- Frictiepads
- Buisinlegstuk (cat. 7-9)

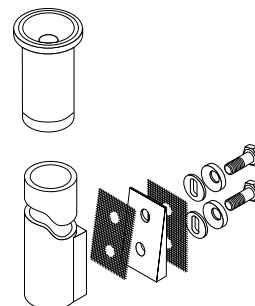

BUISINLEGSTUK VOOR CAT. 7-9; 30MM

Buisinzetstukken bieden de structurele stabiliteit die nodig is voor buizen van een hogere categorie.

Bestel#	Diameter		Gewicht	
A-718009	30mm	1 3/16"	18g	0.63oz



UITLIJNINGSWIGGEN VOOR BUISKIT (2° AND 4°)

Met uitlijningswiggen tussen de buis en de voetmodule is plantairflexie en dorsaalflexie van de voet mogelijk zonder modulaire componenten te gebruiken.

Bestel#	Cat.
CM150041	1-6
CM150042	7-9

Inclusief:

- 2 wiggen (2° en 4°)
- Frictiepad
- Loctite

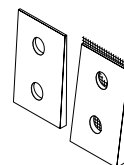

BEVESTIGINGSBOUTEN VOOR 30MM BUIS

Bestel#	Cat.	Maat	Lengte
CM130219	1-6	5/16" x 24	1 3/4"
CM130213	7-9	3/8" x 24	1 3/4"

VARI-FLEX®

TOEBEHOREN

HIELWIG KIT

Voor het aanpassen van de hielstijfheid en afroleigenschappen.

Bestel#	Voetmaat
CM150006	22-27
CM150009	28-30

Inclusief:

- 3 Wiggen
- Lijm

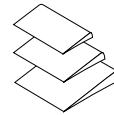

HIELSPLITSER

Hielsplitters scheiden de randen van een gespleten hiel van elkaar om slijtage en geluid tussen de composietelementen te verminderen.

Bestel#	Omschrijving
CM140003	Hielsplitser

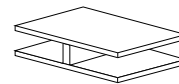

LOCTITE 410 ZWART

Bestel#	Omschrijving
CM160016	Loctite 410 zwart

TOOLS

TIJDELIJKE UITLIJNINGSWIGGEN

Voor de aanvankelijke dynamische uitlijning van de prothese. Deze wiggen worden verwijderd en vervangen door de definitieve uitlijningswiggen.

Bestel#	Cat.
CM100204	Alle

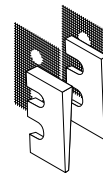

TOOLKIT VOOR 30MM UITLIJNINGSHULPMIDDEL

Voor gebruik met voorgesneden buizen van koolstof of aluminium bij het vaststellen van de hoogte en de uitlijning van de prothese. Zodra de hoogte en uitlijning zijn vastgesteld, kan de tijdelijke buis worden vervangen door een standaard Flex-Foot® koolstofvezelbuis.

Bestel#	Cat.
VFX00008	Alle

Inclusief:

- Bevestigingsmiddelen
- Uitlijningsgereedschap

Opmerking: uitlijningshulpmiddel is alleen bedoeld voor de uitlijning, niet voor definitief gebruik.

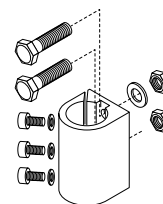

VARI-FLEX®

UNITY

UNITY KITS

Afb.	Bestel#	Omschrijving	Geschikte voetkits
1	UVF0024	Unity Unity Pump Module VLX 22-24	Vari-Flex Std maat 22-24
1	UVF0027	Unity Unity Pump Module VLX 25-27	Vari-Flex Std maat 25-27
1	UVF0030	Unity Unity Pump Module VLX 28-30	Vari-Flex Std maat 28-30
2	UTT0001	Unity TT Ventiel Kit	Alle
3	UTF0001	Unity TF Ventiel Kit	Alle
4	UTF0006	Unity TF Buis Kit	Alle

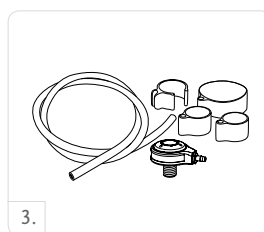
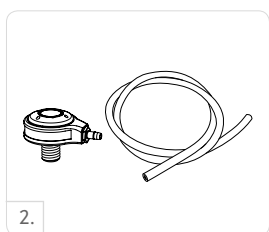
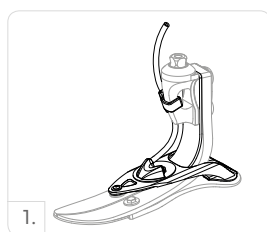

RESERVE ONDERDELEN

Bestel#	Omschrijving
UVF00021	Unity VF Componenten, 22-24
UVF00022	Unity VF Componenten, 25-30

Inclusief:

- Membraan
- Terugslagventielen
- Buisnippels
- Buis
- Buisbevestiging
- Hielkussen

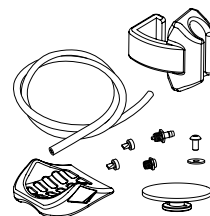

VOETKITS GESCHIKT VOOR GEBRUIK MET UNITY

VARI-FLEX MANNELIJKE PIRAMIDE OPTIE

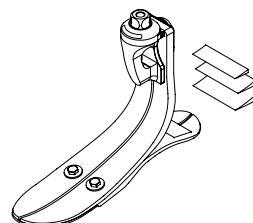
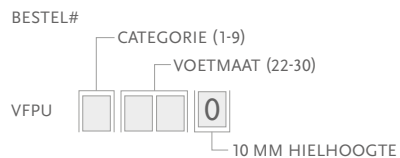

VARI-FLEX®

COSMETISCHE AFWERKING

VOETOVERTREK KIT, BEIGE EN BRUIN*

BESTEL#

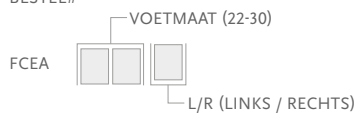

Inclusief:

- Voetovertrek*
- Flex-Foot sok
- Voetovertrekbevestiging

*Graag vermelden wanneer u een bruine voetovertrek wilt bestellen. Voeg "BR" toe aan het bestelnr. Dit is een speciale bestelling.

FLEX-FOOT SOKKEN

Te gebruiken om de voetmodule te bedekken om zo de voet te beschermen en geluid tussen de voetmodule en de voetovertrek te verminderen.

Bestel#	Maat
FCE63006	22-25
FCE63007	26-30



VARI-FLEX®

TEKENING

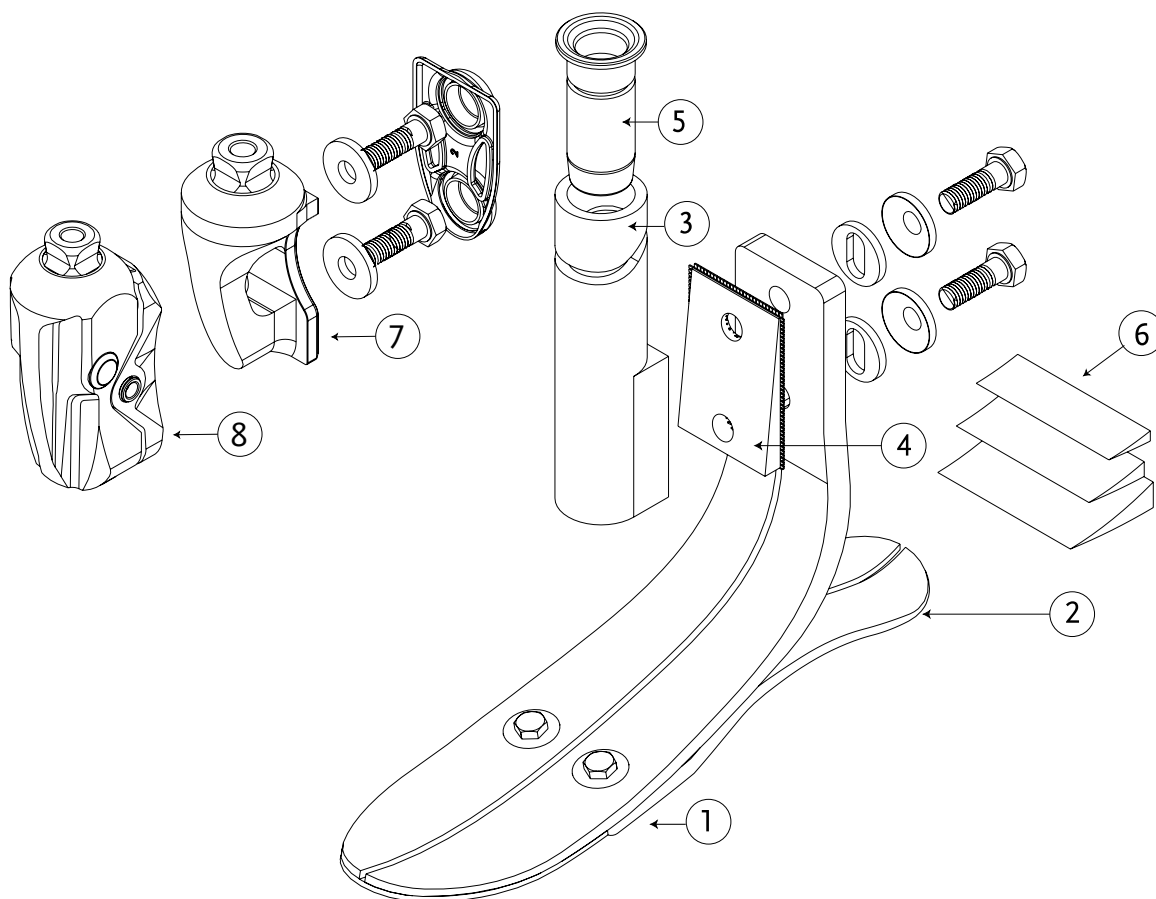

	Omschrijving
1.	Voetmodule
2.	Hiel
3.	Kit voor 30mm koolstofvezelbuis
4.	Uitlijningswiggen voor buiskit
5.	Buisinlegstuk
6.	Hielwiggen
7.	Ingebouwde mannelijke piramide
8.	Quick-Align Adapter